

Multilingual Version

English

中文

РУССКИЙ

■ CAMERA INSTALLATION

To check the complete user manual and free PC CMS software (CMS Lite), please scan the QR code or go to www.surveillance-download.com/user/m650.swf



■ TYPE1

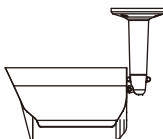

▼ Standard package



Camera



Instructions



Bracket



3-pin terminal block



Screws & wall plugs

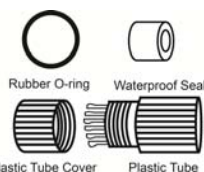

Waterproof kit

Step1: Fix the bracket to where you want to install the camera with the supplied screws.

Note: A file for its installation sticker could be downloaded from www.surveillance-download.com/user/a_installation_sticker.pdf.

Step2: Remove the Joint Lock from the bracket. Then, connect the Joint Lock to the backside of the camera.

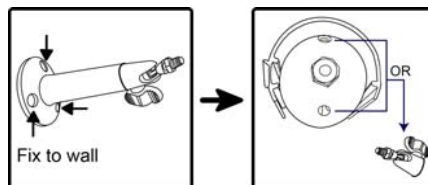

Step3: Connect the camera with the Joint Lock connected to the bracket, and secure the Joint Lock to fix.

Step4: (Optional) To install a microSD card if supported, open the camera front cover, and refer to the section of "INSERT A MICRO SD CARD" for details.

Step5: (Optional) To adjust the focus and focal length if supported, open the front cover of the camera, and refer to the section of "ADJUST FOCAL LENGTH & FOCUS" for details.

Step6: Power on the camera and adjust the viewing angle of the camera.

Note: Please adjust the angle up and down within 30 degree respectively, left and right within 15 degree respectively.

Step7: Fasten the sun shield to the camera with the supplied screw.

Note: Secure the Joint Lock tightly to avoid the camera dropping down.

■ TYPE2

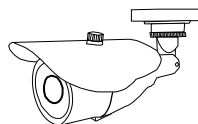

▼ Standard package

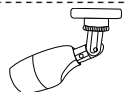

Camera



Sun Shield



Instructions



Screws & wall plugs



Screw for Sun Shield

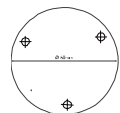

Installation Sticker



Wrench

Step1: Find the supplied installation sticker, and paste it to where you want to install.

Then, screw holes as marked on the sticker for installation later.

Step2: Loosen the screw as indicated below to move down the camera lens.

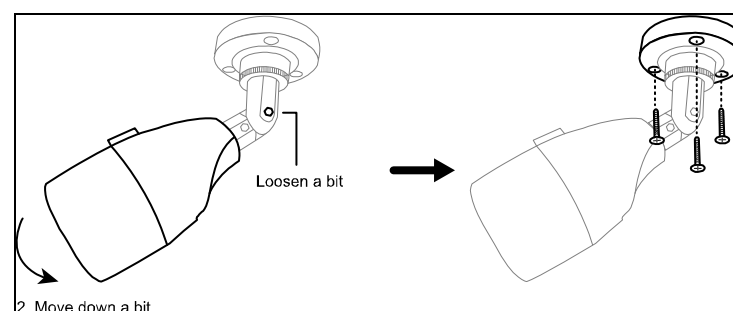

Step3: Adjust the viewing angle of the camera as indicated below.

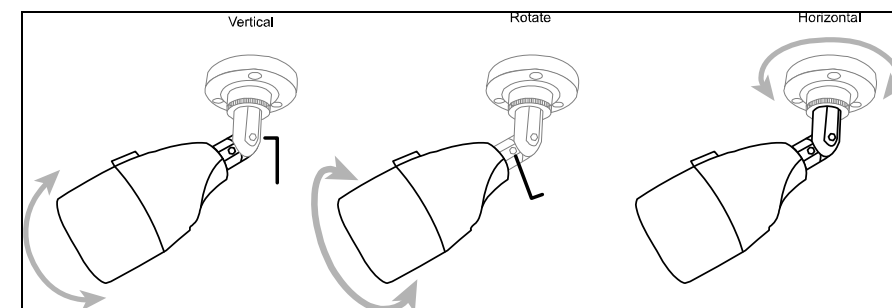

Step4: Slide the sun shield to the camera, and fasten it with the supplied screw.

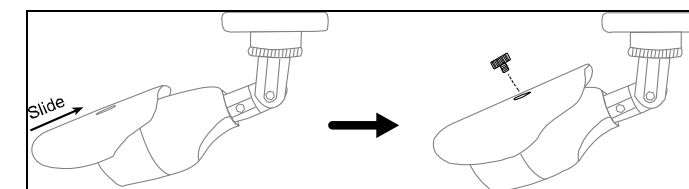

Step5: Power on the camera and fine-tune the viewing angle.

TYPE3

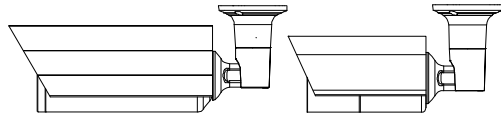

Standard package

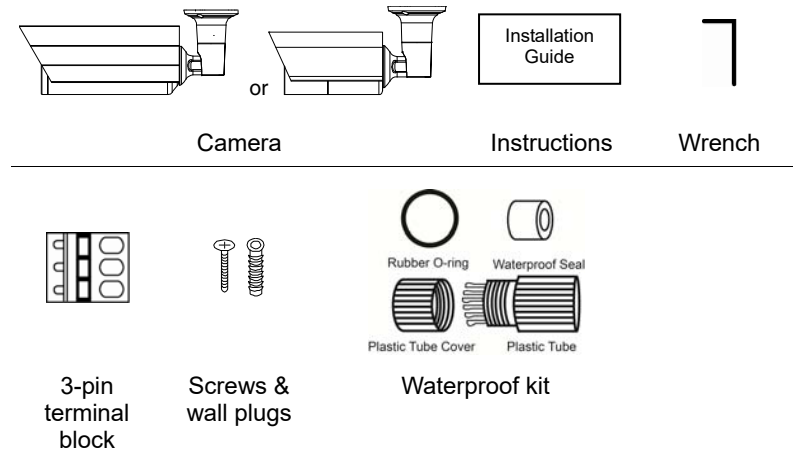

Step1: Remove the sun shield from the camera.

Step2: Locate where you want to install this camera, and fasten the camera to the ceiling or wall (Figure 1).

Note: A file for its installation sticker could be downloaded from www.surveillance-download.com/user/c_installation_sticker.pdf.

Note: It's recommended to slightly loosen the screw on the bracket as indicated below to move the camera down a little bit. It's easier for bracket installation.

Step3: Adjust the viewing angle of the camera, as indicated in Figure 2.

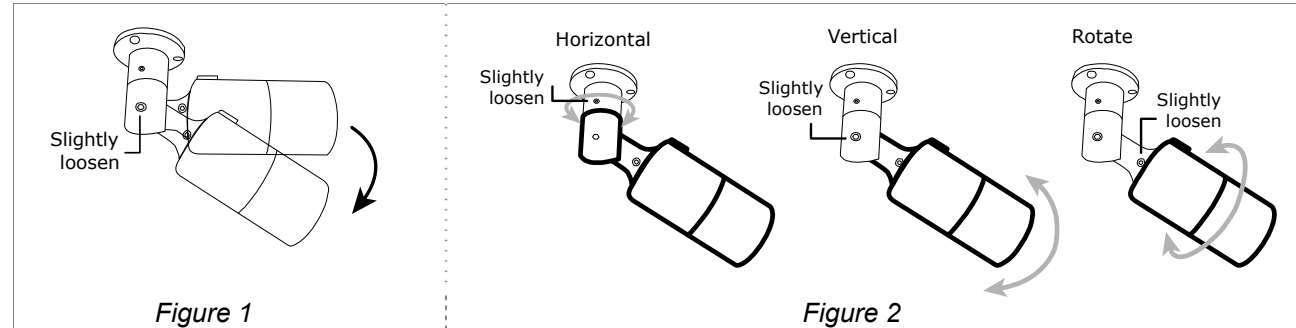

Step4: (Optional) To install a microSD card if supported, open the camera front cover, and refer to the section of "INSERT A MICRO SD CARD" for details.

Step5: (Optional) To adjust the focus and focal length if supported, open the front cover of the camera, and refer to the section of "ADJUST FOCAL LENGTH & FOCUS" for details.

Step6: Fasten the sun shield to the camera with the supplied screw.

Note: In order to make the best performance, please adjust the angle of IR shift up and down within 30 degree respectively, left and right within 15 degree respectively.

Note: If the temperature of the installation environment is under 0°C, 50 minutes or more will be needed for the camera to warm up.

TYPE4

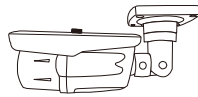

Standard package

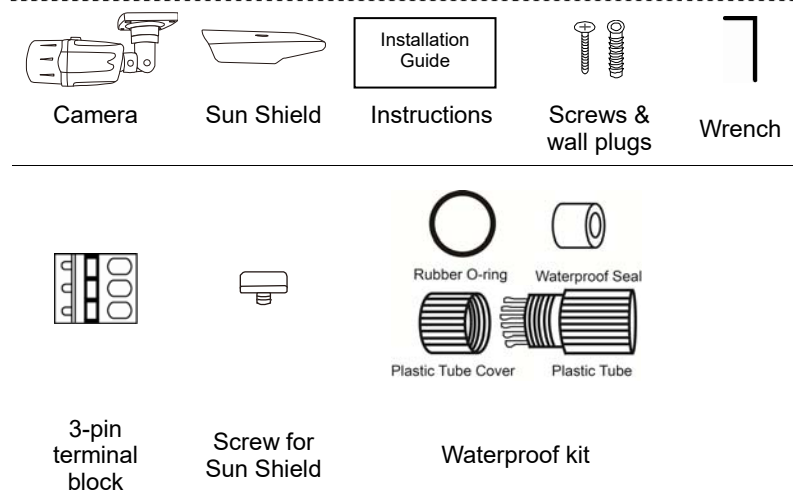

Step1: Loosen the screw as indicated below to move down the camera lens.

Then, locate where to install this camera, and fasten the camera to the ceiling or wall.

Note: An installation sticker is supplied within the sales package to help you drill screw holes on the ceiling or wall to secure the camera.

Step2: Adjust the viewing angle of the camera as indicated below.

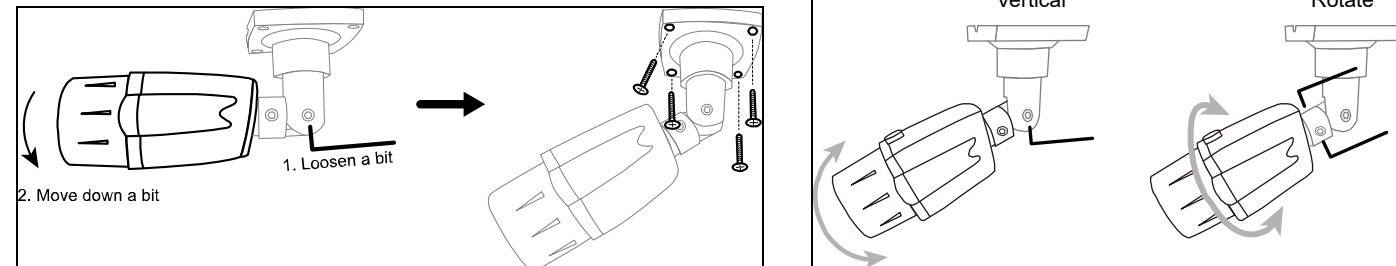

Step3: Slide the sun shield to the camera, and fasten it with the supplied screw.

Step4: Power on the camera.

(For vari-focal model) adjust the focal length and focus by turning the screws as indicated on the right.

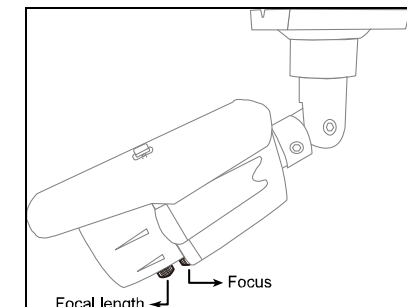

■ ADJUST FOCAL LENGTH & FOCUS

FOR TYPE 1 AND 3 SELECTED MODELS ONLY

Manually: For the vari-focal camera that its front cover could be removed.

Note: The appropriate temperature for focus adjustment is 0°C ~ 40°C, and prevent adjusting in moisture environment.

Step1: Make sure the camera power is on. Then, remove the front cover.

Step2: Find two handles on the camera as shown below. Move the handle near to the main board first to find the best surveillance area, and move the hand near to the lens to adjust the sharpness of the image.

Step3: Place the front cover back and fasten it tightly.

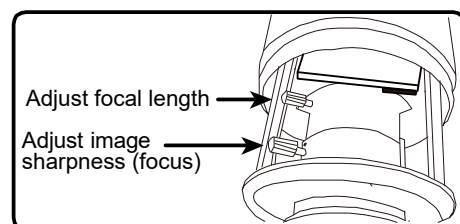

Remotely: For the vari-focal camera that its front cover could NOT be removed.

To remotely adjust focal length and focus of the camera, access the camera from Internet Explorer.

Note: The default camera IP address is 192.168.1.10, the port number is 88, and the user name and password are both admin.

To search the IP address and port number, you could download our IP scan tool from www.surveillance-download.com/user/m650.swf.

In the tab of "Live View", you'll see the icons in the control panel area as below:

	Zoom Tele / Zoom Wide	Click to zoom in on the image to the largest / zoom out on the image to its original size.
	Max Zoom Tilt / Max Zoom Wide	Click to zoom in / out the image.
	Focus Far / Near	Click to adjust the focus of the image.

Note: You can also adjust the focal length and the focus by accessing to the NVR with PTZ controlling. For more detail, please refer to the NVR manual.

■ WATERPROOF KIT

FOR SELECTED MODELS ONLY

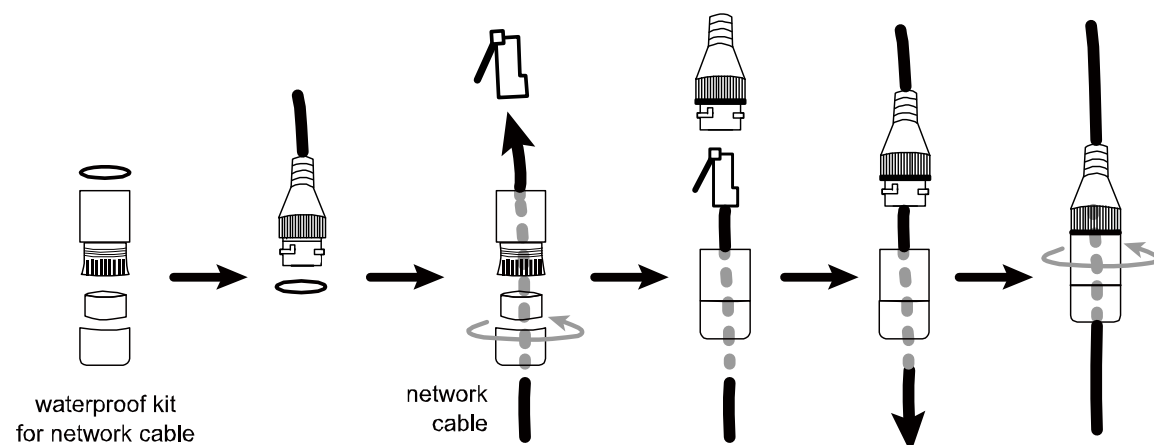

■ DEFAULT VALUES

IP address	192.168.1.10
Port number	88
User name	admin
Password	admin

It's strongly recommended to change the default user name and password before using the camera to keep your account safe.

To change the default account, log into the camera, and go to **Config.** → **General** → **Account**. Create a new account, and remove the default one.

■ CABLE

Cable	Description
Power cable	DC12V power supply.
RJ45 network cable*	Connect it to a RJ45 cable.
GND	Used with external alarm device connection or hardware reset.
Alarm-in**	Used for external alarm device connection.
Alarm-out**	
RESET	Reserved for hardware reset. Remove the insulating coating of the wire, and twist it with the GND wire together to reset the camera to its factory values.
Line-in**	Colored as blue, used to connect to a microphone for audio input.
Line-out**	Colored as green, used to connect to a speaker for audio output.

* For PoE (IEEE802.3af) installation, make sure your network cable has the maximum cable resistance of 20Ω, such as CAT.5e or CAT.6 cables, to conform to the standard of IEEE802.3af.

** Optional

■ INSERT A MICRO SD CARD

The data originally saved in the micro SD card (if any) will be removed after inserting it to the camera. The camera doesn't support hot-swapping. Please insert or remove the microSD card with power disconnected.

■ FOR TYPE 1 AND 3 SELECTED MODELS ONLY

- Step1: With the front cover removed, find the microSD card slot in the camera.
- Step2: Follow the direction in the figure below to insert the MicroSD card properly:

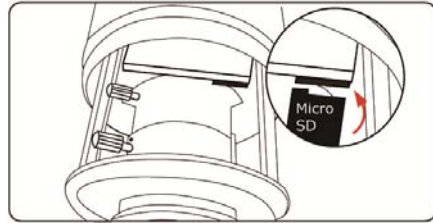

Note: It's recommended to use a pair of tweezers for inserting / removing MicroSD card.

- Step 3: Screw back the front cover.

Note: Please do put the rubber gasket back on the right position in case of water penetration.

■ FOR TYPE 4 SELECTED MODELS ONLY

- Step1: Remove the four screws and open the front cover.

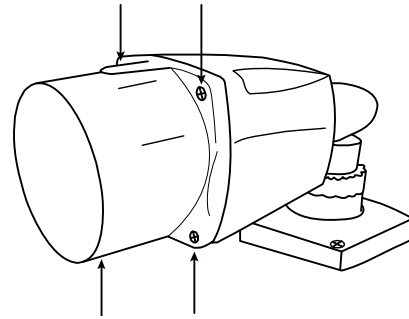

- Step 2: Gently open the front cover and locate the Micro SD card slot.

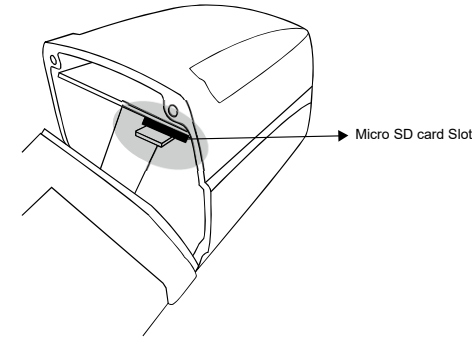

- Step 3: With the front cover removed, find the Micro SD card slot in the camera. Insert the Micro SD card as shown in the picture below

- Step 4: Screw back the front cover.

Note: Please do put the rubber gasket back on the right position in case of water penetration.

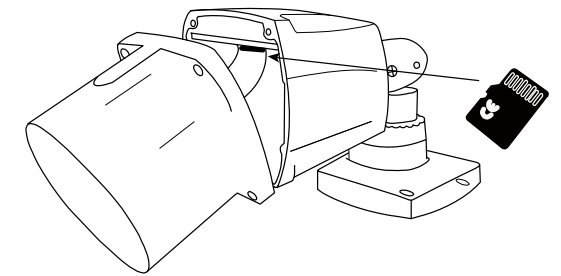

■ SYSTEM CONNECTION

1. Connect IP cameras and a monitor to the NVR, and power on the NVR, as illustrated below.

Note: Local connection only allows monitoring locally. To monitor from anywhere other than the NVR is installed, please connect your NVR to Internet.

2. Wait till each camera is configured automatically and you will see camera images on the monitor soon.

Note: Local connection only allows monitoring locally. To monitor from anywhere other than the NVR is installed, please connect your NVR to Internet.

Type1

Connect IP cameras
(as many as the NVR supports):

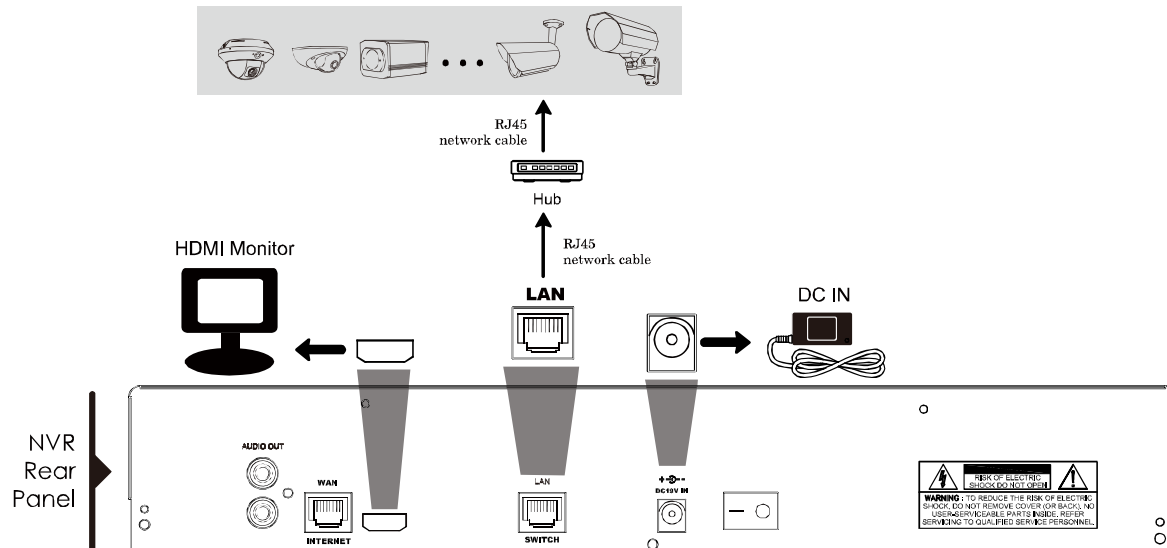

Type2

Connect IP cameras
(as many as the NVR supports):

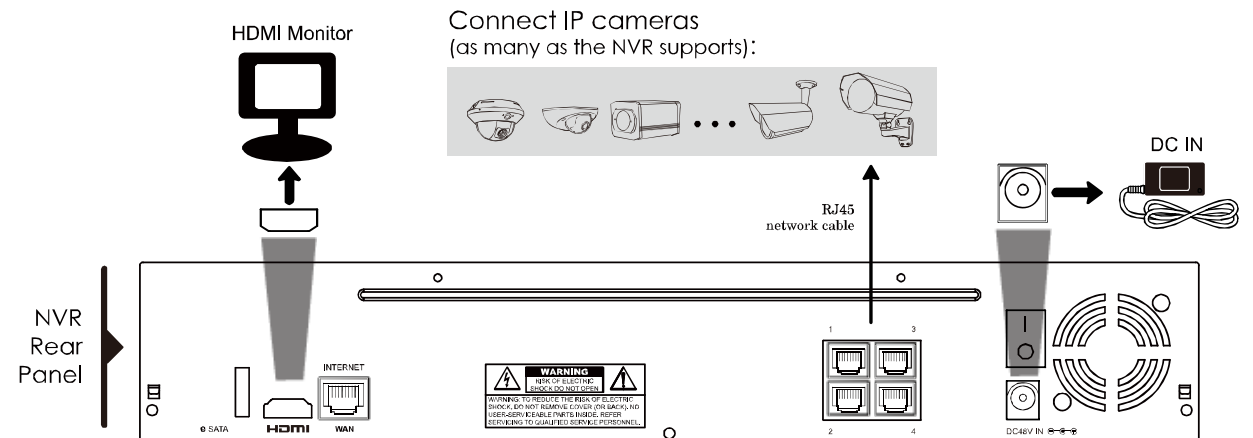



■ TYPE1

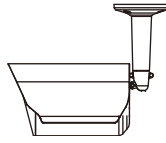

▼ 標準配件

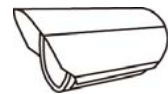

攝影機

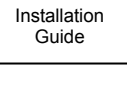

說明書



支架



3-pin 端子台



螺絲 & 牆用螺絲座

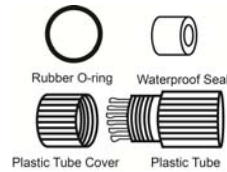

防水套件

步驟 1: 將支架以螺絲固定於欲安裝攝影機的位置。

註: 可至 www.surveillance-download.com/user/a_installation_sticker.pdf 下載安裝貼紙。

步驟 2: 取下支架上的關節鎖，將鎖靠在攝影機背面。

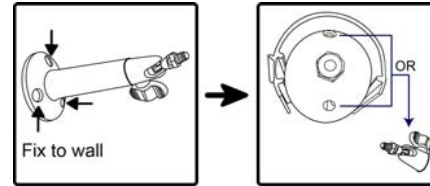

步驟 3: 以關節鎖將攝影機與支架連接，鎖緊。

步驟 4: (選擇) 若需裝設 microSD 卡，請參考本說明書「安裝 micro SD 卡」部分。

步驟 5: (選擇) 如需調整焦距與焦距，請參考本說明書「調整焦距/焦段」部分。

步驟 6: 將攝影機上電，調整攝影機視角。

註: 上下調整以 30 度為限。左右調整以 15 度為限。

步驟 7: 用配件螺絲將遮陽板鎖上攝影機。

註: 關節鎖務必鎖緊，防止攝影機摔落。

■ TYPE2

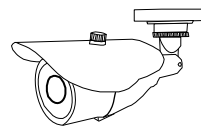

▼ 標準配件

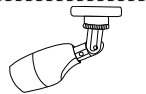

攝影機

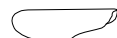

防塵罩

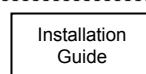

說明書



螺絲 & 牆用螺絲座



防塵罩用螺絲

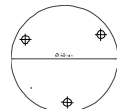

安裝貼紙



扳手

步驟 1: 將附贈的安裝貼紙貼在攝影機安裝處。
在貼紙上的螺絲位置鑽洞。

步驟 2: 如下圖所示，鬆開指定螺絲，再打開攝影機鏡頭。

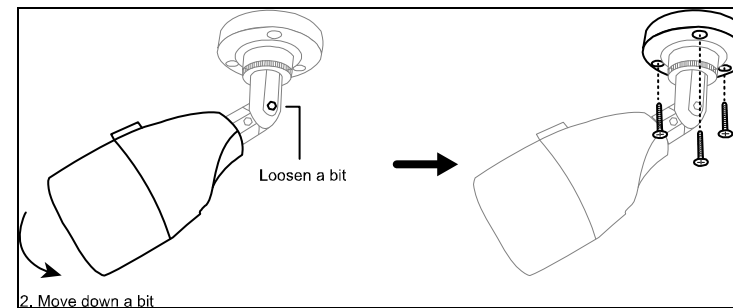

步驟 3: 如下圖所示，調整攝影機角度。

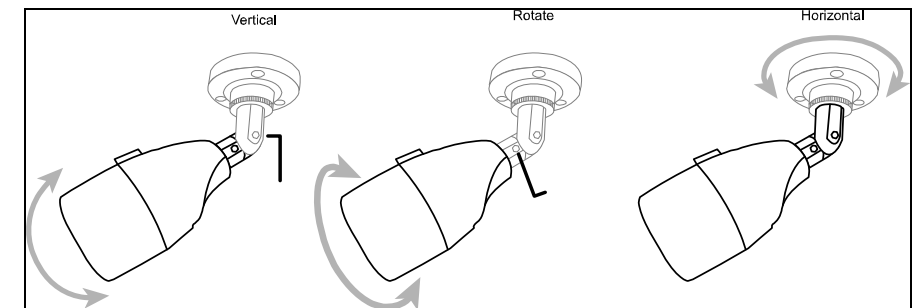

步驟 4: 裝上遮陽板，鎖上螺絲。

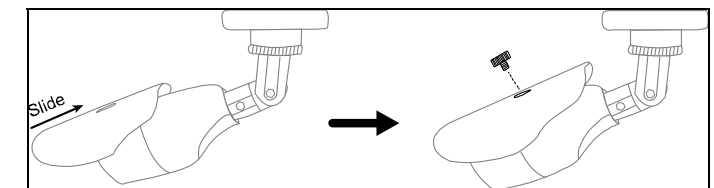

步驟 5: 將攝影機上電，調整好攝影機拍攝角度。

■ TYPE3

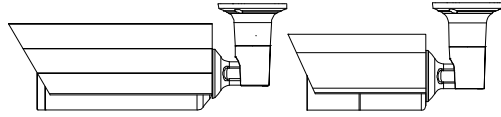

▼ 標準配件

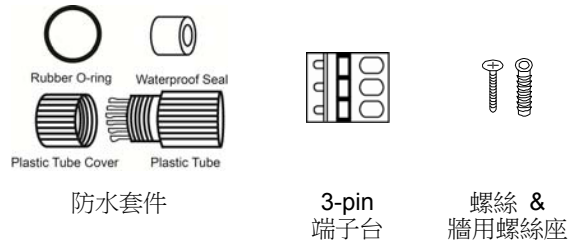
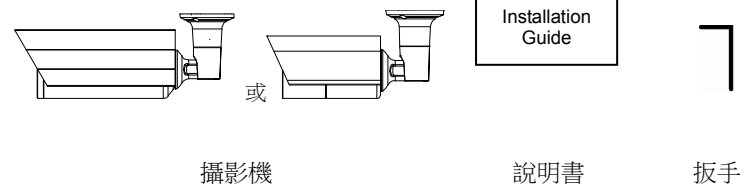

步驟 1: 取下攝影機外蓋。

步驟 2: 看好攝影機架設位置，用配件螺絲將攝影機鎖上牆面或天花板。(圖 1)。

註: 可至 www.surveillance-download.com/user/c_installation_sticker.pdf 下載安裝貼紙。

註: 調整角度時，可略為鬆開支架上螺絲，將攝影機向下移動。請參考下圖。

步驟 3: 調整攝影機角度，如圖二所示。

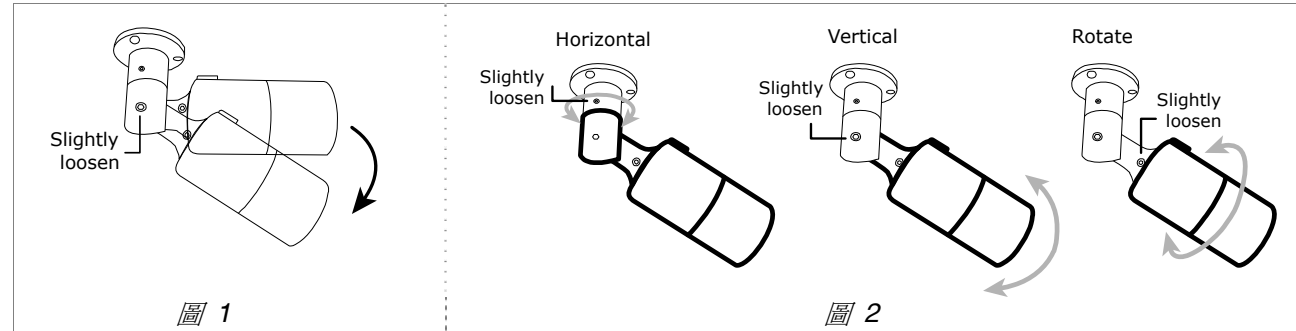

步驟 4: (選擇) 若需裝設 microSD 卡，請參考本說明書「安裝 microSD 卡」部分。

步驟 5: 如需調整焦段與焦距，請參考本說明書「調整焦距/焦段」部分。

步驟 6: 用配件螺絲將遮陽板鎖上攝影機。

註: 請略為調整 IR shift，角度以上下各 30 度、左右各 15 度為限。

註: 操作環境若低於 0°C，請至少靜候 50 分鐘，等待攝影機暖機。

■ TYPE4

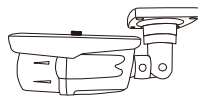

▼ 標準配件

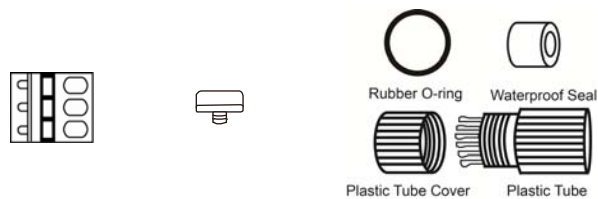

步驟 1: 請參考下圖，鬆開螺絲，將攝影機鏡頭往下方轉動。

看好攝影機架設位置，用配件螺絲將攝影機鎖上牆面或天花板。

註: 配件包內附有安裝貼紙，鎖上攝影機前，可貼在攝影機預計裝設位置。

步驟 2: 調整攝影機角度，如下圖所示。

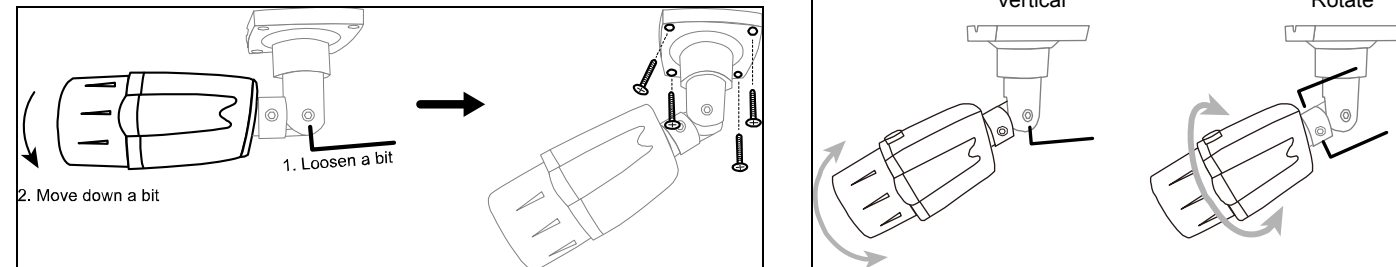

步驟 3: 裝上遮陽板，用配件螺絲鎖上攝影機。

步驟 4: 將攝影機上電。

(變焦機種)參考右圖，輕轉螺絲，調整焦段和焦距。

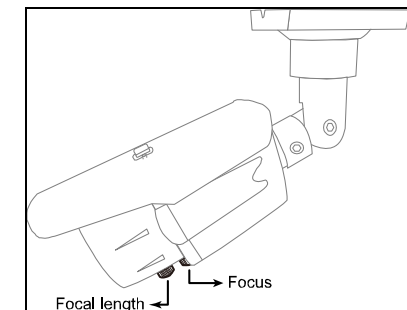

■ 調整焦距 / 焦段

機型一 & 機型三

手動調整: 前蓋可取下的變焦攝影機

註: 調整焦距最佳溫度為°C ~ 40°C，請避免在潮濕環境下操作。

步驟 1: 將攝影機上電，取下前蓋。

步驟 2: 攝影機內部有兩個小把手，請參考下圖。先轉動主板旁的把手取得最適監視範圍，再轉動較靠近鏡頭的把手，調整影像銳利度。

步驟 3: 蓋回前蓋，鎖緊固定。

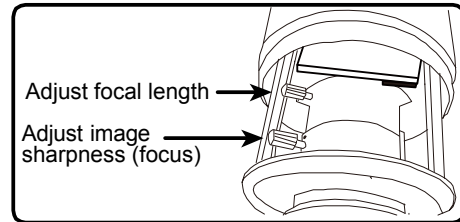

遠端調整: 前蓋固定無法取下的變焦攝影機

請開啟 Internet Explorer 連接攝影機，調整焦距與焦段。

註: 攝影機 IP 位置原始設定為 192.168.1.10，埠號 88，使用者帳號密碼皆為 admin。

亦可至以下位置下載 IP 及埠號搜尋工具：www.surveillance-download.com/user/m650.swf

在「即時影像」頁面中，您會看見控制面板如下：

	放置最大 / 縮至最小	點一下將影像放到最大。 點一下恢復原始大小。
	放大 / 縮小	點一下放大 / 縮小影像。
	焦距拉遠 / 拉近	調整影像聚焦。

註: 您也可以利用 PTZ 操控 NVR，調整攝影機的焦距與焦段。操作細節請參考 NVR 手冊。

■ 防水套件

僅限特定機種

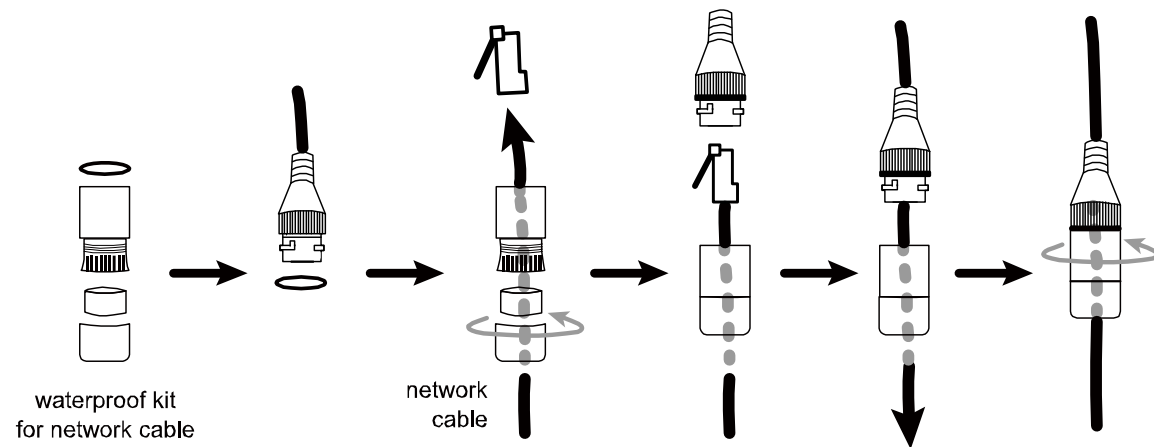

■ 出廠設定

IP 位置	192.168.1.10
埠號	88
使用者名稱	admin
密碼	admin

為確保帳號安全，強烈建議您請在操作前重新設定使用者名稱及密碼。登入攝影機，設定 → 常用設定 → 帳戶設定。建立新帳號前，請刪除原始設定。

■ 線材

線材	說明
電源線	DC12V。
RJ45 網路線*	與 RJ45 電線連接。
GND	連接外接警報裝置、重設硬體。
警報輸入**	連接外接警報裝置。
警報輸出**	
重新設定	重新設定硬體。撥開線材隔熱圈，將內部線材與 GND 線擰轉在一起，重設攝影機為出廠值。
聲音輸入**	藍線。連接麥克風輸入聲音。
聲音輸出**	綠線。連接擴音器輸出聲音。

* PoE (IEEE802.3af) 安裝，使用的網路線電阻須達 20Ω，可用 CAT.5e 或 CAT.6 線材。

** 此標記為選用線材。

■ 安裝 MICRO SD 卡

插入攝影機後，micro SD 卡內的舊資料會自動刪除。
插入或取出 micro SD 卡時請務必拔除電源。

■ 機型一、三

步驟 1: 取下前蓋，可見 micro SD 卡插槽。

步驟 2: 依下圖指示方向插入 micro SD 卡：

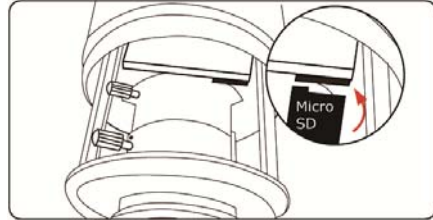

註: 建議使用小鑷子裝卸 micro SD 卡。

步驟 3: 鎖回前蓋。

註: 請務必將塑膠墊圈裝設妥當，以免雨天受潮。

■ 機型四

步驟 1: 如圖，轉下四顆螺絲，取下前蓋。

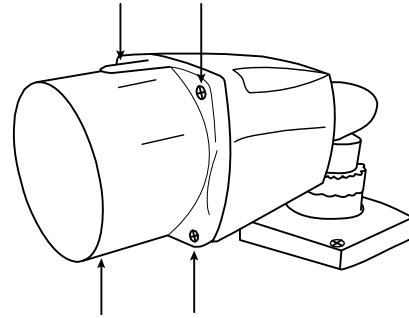

步驟 2: 輕輕打開前蓋，找到 micro SD 卡插槽。

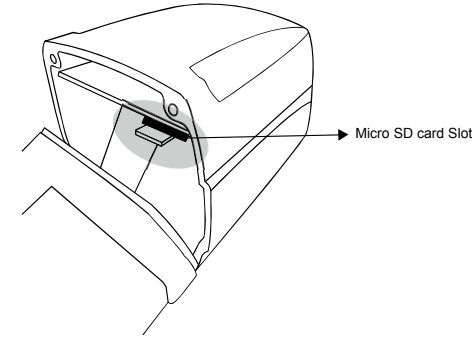

步驟 3: 參考下圖指示位置，插入 micro SD 卡。

步驟 4: 鎖上前蓋。

註: 請務必將塑膠墊圈裝設妥當，以免雨天受潮。

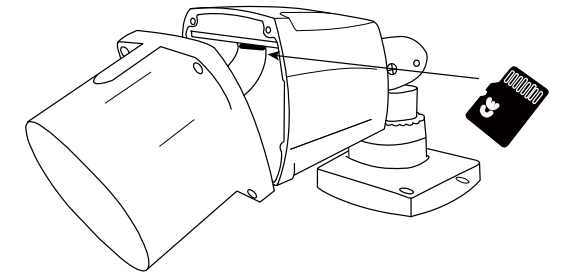

■ 系統架設

1. 將 IP 攝影機與螢幕連接至 NVR，再將 NVR 上電。

註: 本機端連線僅供本機端監視所用。如需遠端監視，請將 NVR 連上網路。

2. 請稍待片刻，待螢幕上出現攝影機圖示，表示自動設定完成。

註: 本機端連線僅供本機端監視所用。如需遠端監視，請將 NVR 連上網路。

Type1

Connect IP cameras
(as many as the NVR supports):

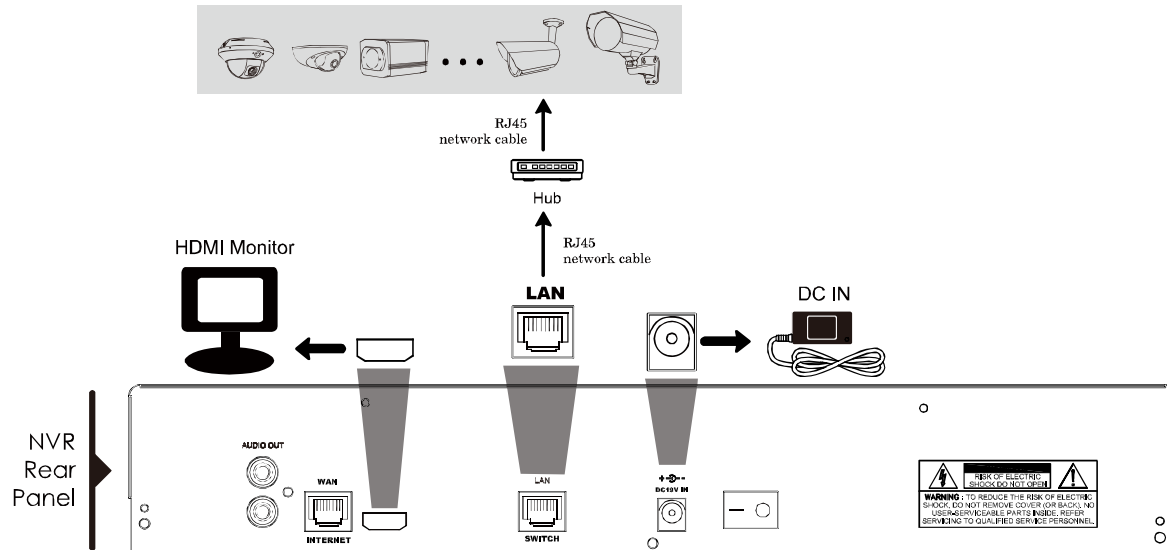

Type2

Connect IP cameras
(as many as the NVR supports):

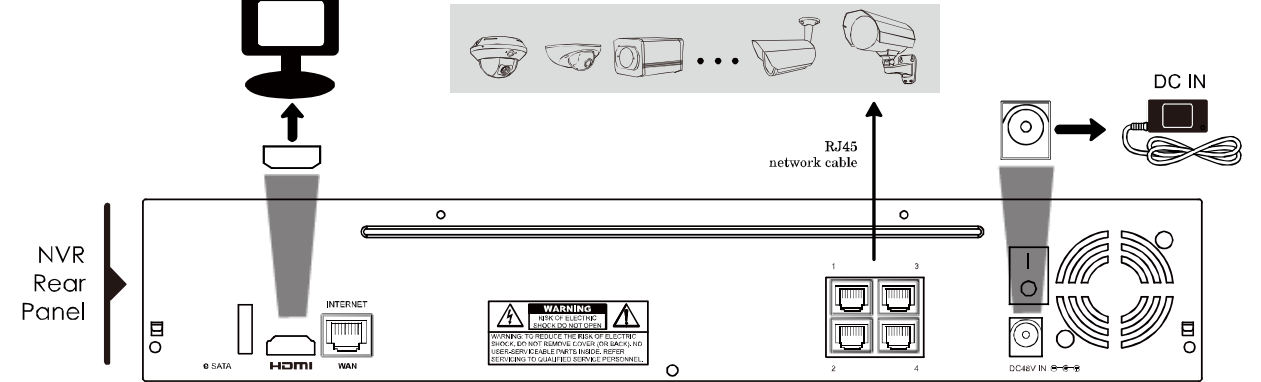

■ МОНТАЖ КАМЕРЫ

Для проверки наличия полного руководства и бесплатной программы PC CMS (CMS Lite) сосканируйте и введите QR-код либо перейдите на сайт: www.surveillance-download.com/user/m650.swf



■ ТИП 1

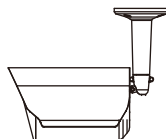

▼ Стандартный комплект

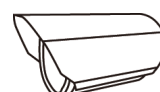

Камера

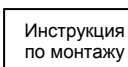

Инструкция по монтажу

Инструкции



Кронштейн



3-контактный клеммник



Винты и дюбели

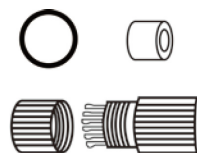

Водозащитный комплект

Шаг 1: Прилагаемыми винтами закрепите кронштейн в месте монтажа камеры.

Внимание: Файл с монтажным шаблоном можно скачать по ссылке: www.surveillance-download.com/user/a_installation_sticker.pdf

Шаг 2: Снимите с кронштейна фиксатор крепления. Затем присоедините фиксатор крепления к задней стороне камеры.

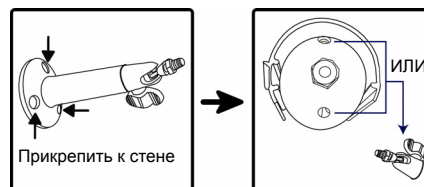

Шаг 3: Камеру с присоединенным фиксатором крепления прикрепите к кронштейну, и затяните фиксатор крепления.

Шаг 4: (Дополнительно) Для установки карты micro-SD (если она поддерживается) откройте переднюю крышку камеры и обратитесь к разделу «УСТАНОВКА КАРТЫ MICRO-SD».

Шаг 5: (Дополнительно) Для регулировки фокуса и фокусного расстояния (если поддерживаются) откройте переднюю крышку камеры и обратитесь к разделу «РЕГУЛИРОВКА ФОКУСА И ФОКУСНОГО РАССТОЯНИЯ».

Шаг 6: Включите камеру и отрегулируйте угол обзора камеры.

Внимание: Отрегулируйте угол обзора по вертикали – в диапазоне до 30 градусов, и по горизонтали – в диапазоне до 15 градусов.

Шаг 7: Закрепите козырек на камере с помощью прилагаемого винта.

Внимание: Надежно затяните фиксатор крепления, чтобы не допустить падения камеры.

■ ТИП 2

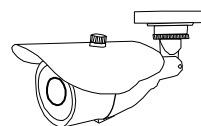

▼ Стандартный комплект

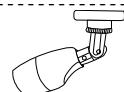

Камера

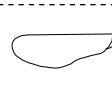

Козырек

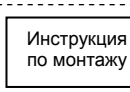

Инструкции



Винты и дюбели



Винт козырька

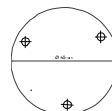

Монтажный шаблон



Гаечный ключ

Шаг 1: Найдите монтажный шаблон в комплекте поставки и приклейте его на место монтажа.

Просверлите крепежные отверстия в позициях, отмеченных на монтажном шаблоне.

Шаг 2: Чтобы опустить объектив камеры, ослабьте винт, как показано ниже.

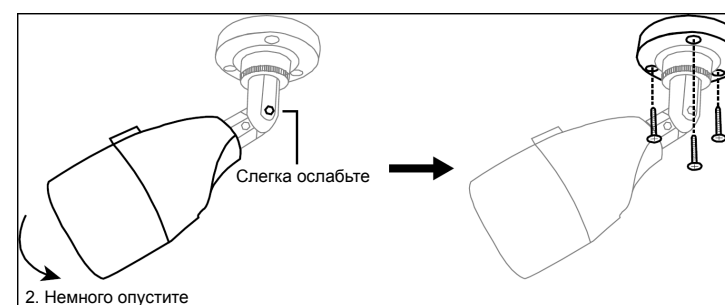

2. Немного опустите

Шаг 3: Отрегулируйте угол обзора камеры, как показано ниже.

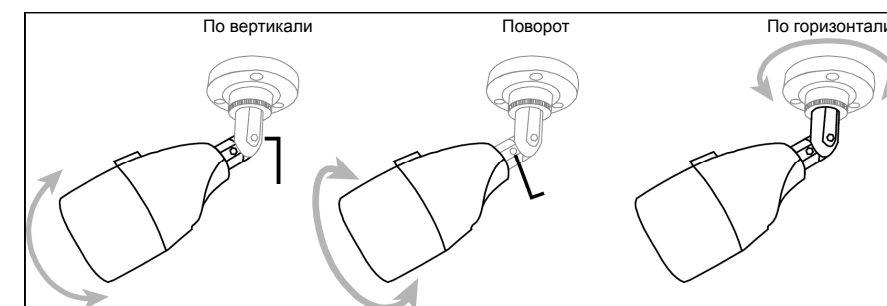

Шаг 4: Наденьте козырек на камеру и закрепите его с помощью прилагаемого винта.

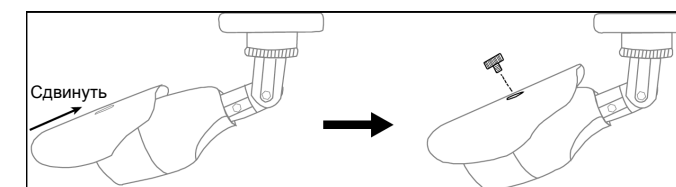

Шаг 5: Включите камеру и отрегулируйте угол обзора камеры.

■ ТИП 3

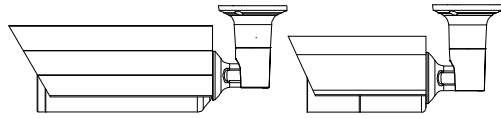

▼ Стандартный комплект

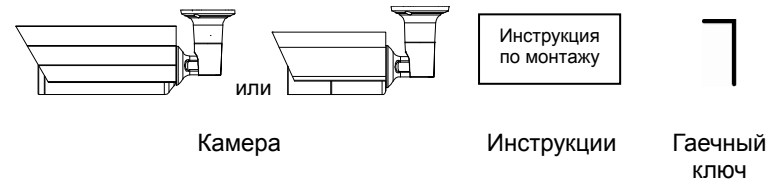

Шаг 1: Снимите с камеры солнцезащитный козырек.

Шаг 2: Определите место монтажа камеры, затем закрепите камеру на потолке или стене (Рис. 1).

Внимание: Файл с монтажным шаблоном можно скачать по ссылке: www.surveillance-download.com/user/c_installation_sticker.pdf.

Внимание: Чтобы немного опустить камеру, рекомендуется слегка ослабить винт на кронштейне, как показано ниже. При монтаже на кронштейне это удобнее.

Шаг 3: Отрегулируйте угол обзора камеры, как показано на Рис. 2.



Шаг 4: (Дополнительно) Для установки карты micro-SD (если она поддерживается) откройте переднюю крышку камеры и обратитесь к разделу «УСТАНОВКА КАРТЫ MICRO-SD».

Шаг 5: (Дополнительно) Для регулировки фокуса и фокусного расстояния (если поддерживаются) откройте переднюю крышку камеры и обратитесь к разделу «РЕГУЛИРОВКА ФОКУСА И ФОКУСНОГО РАССТОЯНИЯ».

Шаг 6: Закрепите козырек на камере с помощью прилагаемого винта.

Внимание: Для оптимальной съемки отрегулируйте угол сдвига ИК-модуля по вертикали – в диапазоне до 30 градусов, и по горизонтали – в диапазоне до 15 градусов.

Внимание: Если монтаж производится при температуре ниже 0°C, то для нагрева камеры потребуется 50 или более минут.

■ ТИП 4

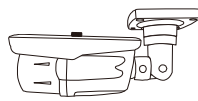

▼ Стандартный комплект

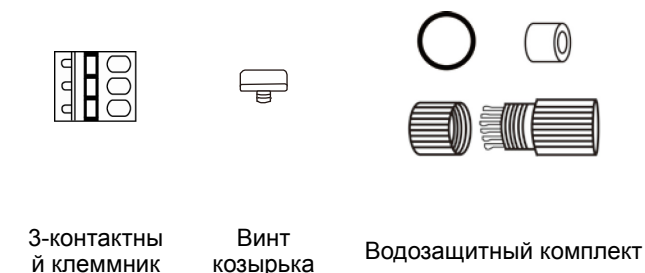
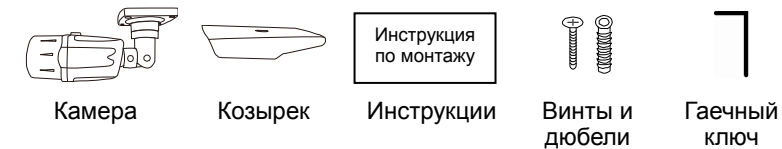

Шаг 1: Чтобы опустить объектив камеры, ослабьте винт, как показано ниже.

Затем определите место монтажа камеры и закрепите камеру на потолке или стене.

Внимание: В комплект поставки входит монтажный шаблон, позволяющий правильно просверлить крепежные отверстия на потолке или стене для монтажа камеры.

Шаг 2: Отрегулируйте угол обзора камеры, как показано ниже.

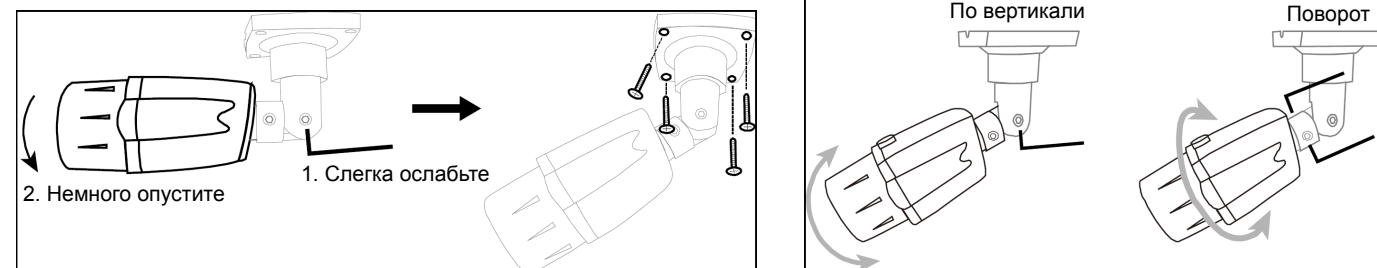

Шаг 3: Наденьте козырек на камеру и закрепите его с помощью прилагаемого винта.

Шаг 4: Включите камеру.

(Для варифокальных моделей) Отрегулируйте фокусное расстояние и фокус, поворачивая винты регулировки.

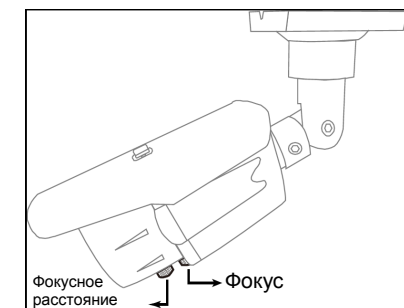

■ РЕГУЛИРОВКА ФОКУСА И ФОКУСНОГО РАССТОЯНИЯ

ТОЛЬКО ДЛЯ НЕКОТОРЫХ МОДЕЛЕЙ ТИПА 1 И 3

Вручную: Для моторизованных варифокальных камер со съемной передней крышкой.

Внимание: Регулировать фокус следует при температурах 0 °С ~ 40 °С при отсутствии повышенной влажности.

Шаг 1: Убедитесь, что камера включена. Затем снимите переднюю крышку.

Шаг 2: Найдите на камере два рычажка, как показано ниже. Сначала рычажком возле основной платы настройте оптимальную зону видеонаблюдения, затем рычажком возле объектива настройте резкость изображения.

Шаг 3: Установите переднюю крышку на место и плотно привинтите.

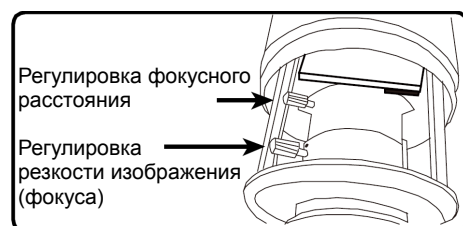

Дистанционно: Для моторизованных варифокальных камер БЕЗ съемной передней крышки.

Для дистанционной регулировки фокуса и фокусного расстояния получите доступ к камере через Internet Explorer.

Внимание: По умолчанию IP-адрес камеры – «192.168.1.10», номер порта – «88», имя пользователя и пароль одинаковы – «admin» и «admin».
Для поиска IP-адреса и номера порта вы можете загрузить нашу утилиту IP Scan с сайта: www.surveillance-download.com/user/m650.swf.

На вкладке «Видеоэкран» имеется панель управления с кнопками, как показано ниже:

	Увеличение / Уменьшение	Увеличение изображения до максимума / уменьшение изображения до исходного размера.
	Макс. увеличение / Макс. уменьшение	Увеличение / уменьшение изображения.
	Дальний / Ближний фокус	Фокусировка изображения.

Внимание: Фокус и фокусное расстояние CBP с функциями PTZ-управления также можно регулировать дистанционно. См. руководство пользователя CBP.

■ ВОДОЗАЩИТНЫЙ КОМПЛЕКТ

ТОЛЬКО ДЛЯ НЕКОТОРЫХ МОДЕЛЕЙ

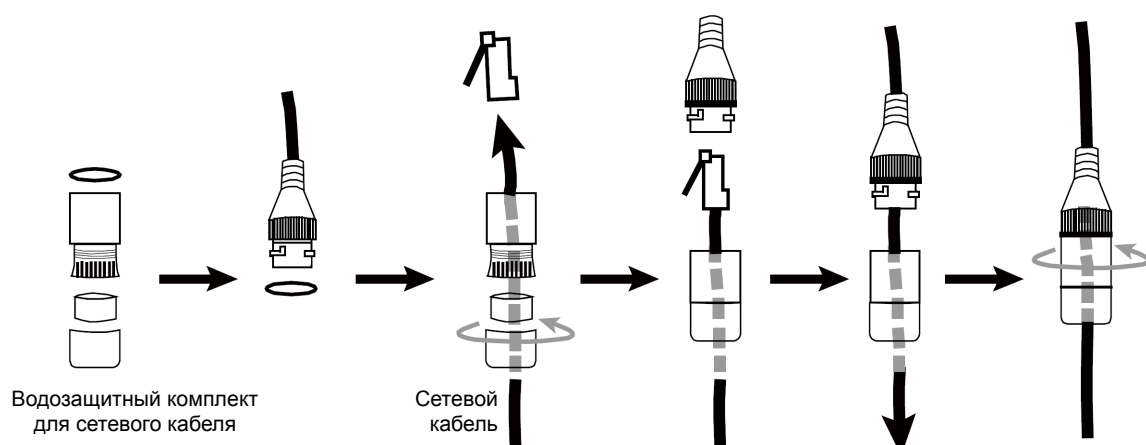

■ ЗНАЧЕНИЯ ПО УМОЛЧАНИЮ

IP-адрес	192.168.1.10
Номер порта	88
Имя пользователя	admin
Пароль	admin

Перед использованием камеры настоятельно рекомендуется изменить стандартные пароль и имя пользователя, чтобы обеспечить безопасность вашего аккаунта.

Чтобы изменить имя аккаунта по умолчанию, получите доступ к камере и перейдите в меню **Настройка** → **Общие** → **Аккаунт**. Создайте новый аккаунт, и удалите аккаунт по умолчанию.

■ КАБЕЛЬ

Кабель	Описание
Шнур питания	Питание 12В (пост. тока).
RJ45 сетевой кабель*	Подключается к кабелю RJ45.
GND	Используется для подключения устройств внешней сигнализации и аппаратного сброса.
Вход тревоги**	Используется для подключения устройств внешней сигнализации.
Выход тревоги**	
СБРОСА	Зарезервирован для аппаратного сброса. Для сброса камеры к заводским настройкам снимите изоляцию провода и скрутите его с проводом заземления GND.
Лин. вход**	Синего цвета. Используется для подключения к микрофону для приема аудиосигнала.
Лин. выход**	Зеленого цвета. Используется для подключения к динамику для вывода аудиосигнала.

* При использовании питания PoE (IEEE802.3af) убедитесь, что максимальное сопротивление сетевого кабеля (CAT.5e или CAT.6) равно 20 Ом (по стандарту IEEE802.3af).

** Дополнительно

■ УСТАНОВКА КАРТЫ MICRO-SD

После установки карты Micro-SD в камеру, все данные на карте Micro-SD (при их наличии) будут уничтожены. Эта камера не поддерживает горячую замену карты. Перед установкой или извлечением карты micro-SD камеру следует выключать.

■ ТОЛЬКО ДЛЯ НЕКОТОРЫХ МОДЕЛЕЙ ТИПА 1 И 3

Шаг 1: Снимите переднюю крышку и найдите на камере гнездо карты micro-SD.

Шаг 2: Для правильной установки карты Micro-SD следуйте указаниям на рисунке ниже:

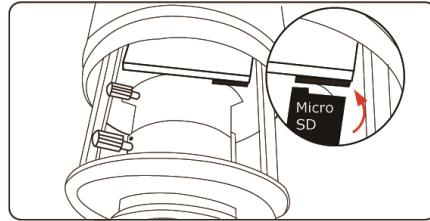

Внимание: Для вставки/извлечения карты Micro-SD рекомендуется пользоваться пинцетом.

Шаг 3: Отвинтите переднюю крышку.

Внимание: Обязательно установите на место резиновое уплотнение, чтобы не допустить проникновения воды.

■ ТОЛЬКО ДЛЯ НЕКОТОРЫХ МОДЕЛЕЙ ТИПА 4

Шаг 1: Выкрутите четыре винта и откройте переднюю крышку.

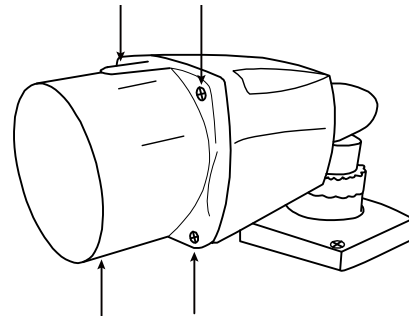

Шаг 2: Осторожно снимите переднюю крышку и найдите гнездо карты Micro-SD.

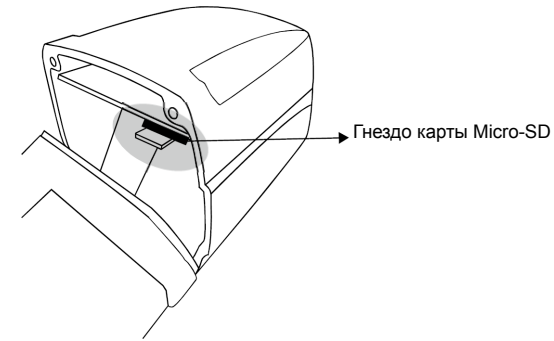

Шаг 3: Снимите переднюю крышку и найдите на камере гнездо карты Micro-SD. Вставьте карту Micro-SD, как показано на рисунке ниже

Шаг 4: Отвинтите переднюю крышку.

Внимание: Обязательно установите на место резиновое уплотнение, чтобы не допустить проникновения воды.

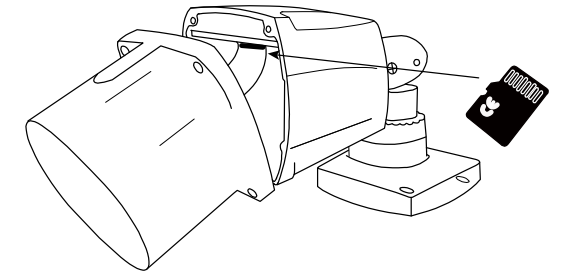

■ ПОДКЛЮЧЕНИЕ СИСТЕМЫ

1. Подключите монитор и IP-камеры к СВР и включите СВР, как показано ниже.

Внимание: Локальное соединение позволяет осуществлять только локальный мониторинг. Для дистанционного контроля СВР, СВР следует подключить к интернету.

2. Дождитесь завершения автоматической настройки каждой камеры, после этого изображения камер появятся на экране монитора.

Внимание: Локальное соединение позволяет осуществлять только локальный мониторинг. Для дистанционного контроля СВР, СВР следует подключить к интернету.

Тип 1

Подключите IP-камеры (поддерживаемые системой СВР):

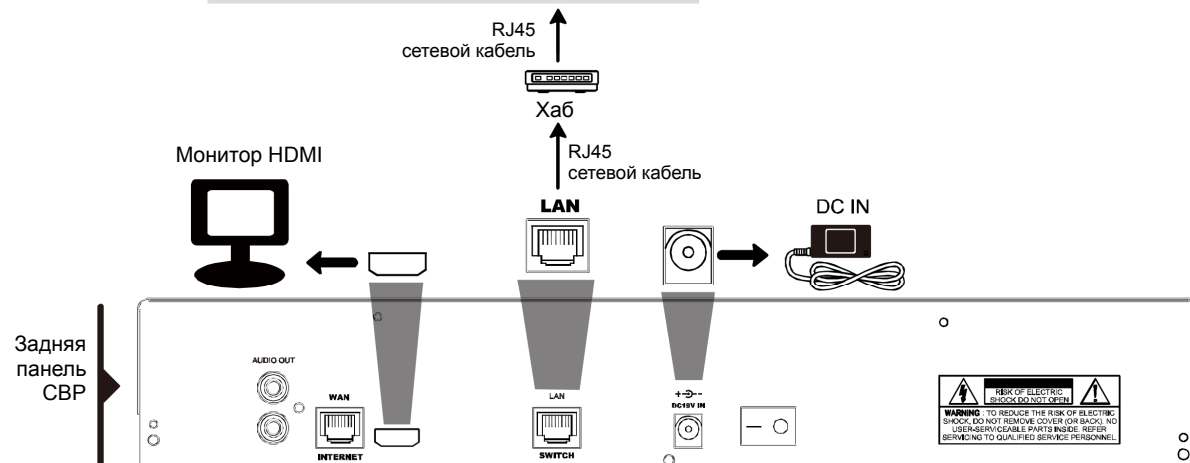

Тип 2

Подключите IP-камеры (поддерживаемые системой СВР):

